



control units

mindy TT1N

Instructions and warnings for the fitter

Istruzioni ed avvertenze per l'installatore

Instructions et recommandations pour l'installateur

Anweisungen und Hinweise für den Installateur

Instrucciones y advertencias para el instalador

Instrukcje i uwagi dla instalatora

Aanwijzingen en aanbevelingen voor de installateur



COMPANY
WITH QUALITY SYSTEM
CERTIFIED BY DNV
=ISO 9001/2000=



Aanbevelingen

De besturingseenheid TT1N is geschikt voor het aansturen van éénfase-asynchroonmotoren die op netstroom werken en bestemd zijn voor de

automatisering van zonweringen, rolluiken en dergelijke; elk ander gebruik is oneigenlijk gebruik en is verboden. De installatie hiervan moet plaatsvinden door technisch personeel met inachtneming van de geldende elektriciteits- en veiligheidswetgeving.

1) Beschrijving van het product

Met de besturingseenheid TT1 kunt u éénfase-asynchroonmotoren aansturen die van stroom voorzien worden door het elektriciteitsnet met aansluitingen van het type "GEMEENSCHAPPELIJK" "OMHOOG" "OMLAAG" en die gebruikt worden voor automatisering van zonweringen, rolluiken en dergelijke. In de besturingseenheid is een radio-ontvanger ingebouwd die werkt op een frequentie van 433,92 MHz met rolling code technologie welke voor een hoog veiligheidsniveau garant staat. Voor elke besturingseenheid kunnen er maximaal 14 radiobesturingen van de serie "ERGO" (afb. 1), "PLANO" (afb.2) of radiosensoren "VOLO S RADIO" (afb. 3) in het geheugen opgeslagen worden. Na elke bedieningsopdracht wordt de motor voor de geprogrammeerde werkingsduur van stroom voorzien; een elektrische eindschakelaar in de motor onderbreekt de manoeuvre bij het bereiken van de gewenste stand. Alle programmeringen kunnen rechtstreeks via de zenders plaats vinden: het geluidssignaal "beep" zal u daarbij in de verschillende fasen daarvan leiden. Indien u de klimaatsensoren via radio "VOLO S RADIO" (afb. 3) gebruikt,

kunnen de zonwering of rolluiken automatisch omhoog of omlaag gaan al naar gelang de omstandigheden van wind, zon of regen dat vereisen.

N.B.: De besturingseenheid kan ook andere typen zenders en andere werkingsmodi beheren; zie voor verdere informatie hoofdstuk 4 "Verdere details".

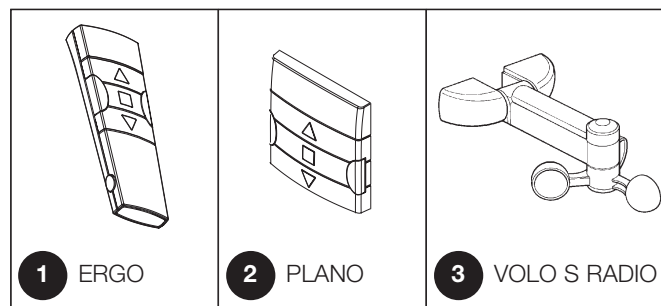

2) Installeren

⚠ Elektrische installaties en automatiseringen moeten door ervaren en gekwalificeerd personeel met inachtneming van de wettelijke voorschriften aangelegd worden. Alle aansluitingen moeten uitgevoerd worden zonder dat er stroom op de installatie staat.

1. Strip de motorkabel en de netkabel over een lengte van ongeveer 3 cm en daarna de afzonderlijke draden over een lengte van ongeveer 5mm.
2. Open het kastje waarbij u het "dopje van de doorvoeropeningen voor de kabel" verwijdert zoals dat op afb. 5 is aangegeven
3. Haal de twee kabels door de daarvoor bestemde doorvoeropeningen van "het dopje" (zie afb. 6).
4. Haal de kaart enkele centimeter naar buiten (zie afb. 7).
5. Sluit de draden op de klemmetjes aan zoals dat op afb. 8 te zien is, en volg hierbij het schema van afb. 4. en wat voorzien is in hoofdstuk 2.1).

6. Buig de kabels terug zoals dat op afb. 9 te zien is.
7. Duw de kaart in het kastje, controleer of het gestrippte deel van de kabel helemaal binnen in het kastje zit, verschuif het "dopje" zover dat het kastje helemaal dicht is (zie afb. 10)
8. De besturingseenheid kan rechtstreeks in de cassette of kast geplaatst worden; gebruik eventueel tweezijdig kleefbaar plakband voor bevestiging hiervan. Om het risico op waterinfiltratie te beperken dient u deze zo terug te monteren, dat de kabels naar beneden gericht zijn, zoals dat op afb. 11 te zien is; zorg ervoor deze niet met de kabels naar boven gericht (afb. 12) terug te monteren.

⚠ Er mogen om geen enkele redenen boringen in het kastje gemaakt worden.

2.1) Elektrische aansluitingen

⚠ Volg nauwgezet de aansluitingen zoals die voorzien zijn; doe in geval van twijfel GEEN vruchteloze pogingen, maar raadpleeg de daarvoor bestemde gespecificeerde technische bladen die ook op de site www.niceforyou.com beschikbaar zijn.

Een verkeerd uitgevoerde aansluiting kan ernstige schade aan de besturingseenheid veroorzaken.

4

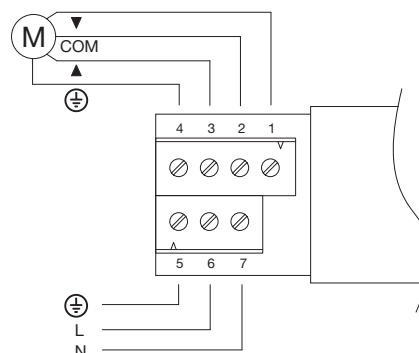

2.1.1) Aansluiting van het elektrisch apparaat

De éénfase-asynchroonmotor moet tussen de klemmetjes 1-2-3-4 op het elektriciteitsnet aangesloten worden (OMLAAG, GEMEENSCHAPPELIJK, OMHOOG, AARDE "OMLAAG" komt overeen met toets ▼ van de afstandsbedieningen, "OMHOOG" met toets ▲ (richting inschakeling windmeter). Als de

draairichting niet in orde is, dient u de aansluitingen van de klemmetjes 1 en 3 om te wisselen.

⚠ Sluit niet meer dan één enkele motor op elke besturingseenheid aan, gebruik zo nodig de speciale uitbreidingen "TTE".

2.1.2) Stroomvoorziening

De hoofdstroomvoorziening van de besturingseenheid moet plaats vinden door de klemmetjes 5-6-7 (aarde, fase, nulleider) te gebruiken zoals dat op afb. 4 is aangegeven

2.1.3) Klimaatsensoren

De besturingseenheid beheert radio-aangestuurde klimaatsensoren van het type "VOLO S RADIO" (tot een maximum van 3). De geheugenopslag van een sensor "VOLO S RADIO" vindt op dezelfde manier plaats als van een normale zender: volg de procedure van tab. "A2". Het niveau van inschakeling moet rechtstreeks in de sensor "VOLO S RADIO" geprogrammeerd worden. Inschakeling in verband met de wind heeft de voorrang, daarna komen regen en zon; voor details gelieve u de handleiding voor "VOLO S RADIO" te raadplegen.

▲ **inschakeling van de windmeter brengt een bedieningsopdracht teweeg die gelijk is aan die van toets ▲ op de afstandsbedieningen.**

3) Programmeren

Elke zender of radiosensor wordt door de in de besturingseenheid herkend via een "code" die van alle andere zenders verschilt. Er is dus een fase nodig waarin deze "in het geheugen opgeslagen wordt" zodat de besturingseenheid daardoor in staat is elke afzonderlijke zender te herkennen.

- ▲ **Alle opeenvolgende handelingen van de geheugenopslag zijn op tijdsduur ingesteld, dat wil zeggen dat zij binnen de voorziene tijdslimieten uitgevoerd dienen te worden.**

- **Bij zenders die meerdere "groepen" bedienen, dient u alvorens met het opslaan te beginnen, eerst de groep te selecteren waaraan de besturingseenheid gekoppeld wordt.**
- **Programmering via radio kan plaats vinden in al die besturingseenheden welke zich binnen het bereik van de zender bevinden; het is dus van belang dat alleen die besturingseenheid onder spanning staat welke geprogrammeerd moet worden.**

Wanneer het geheugen geen enkele zender bevat, kunt u de eerste zender invoeren, en wel op de volgende manier:

Tabel "A1"	Het in het geheugen opslaan van de eerste zender (afb. 13)	Voorbeeld
1.	Zodra de besturingseenheid onder spanning komt te staan, zult u 2 lange geluidssignalen (beeeeep) horen	
2.	Druk binnen 5 seconden op toets ■ van de zender die in het geheugen moet worden opgeslagen, en houd die (circa 3 seconden lang) ingedrukt.	
3.	Laat toets ■ los wanneer u het eerste van de 3 geluidssignalen hoort die bevestigen dat de zender in het geheugen is opgeslagen.	

N.B.: Als er in de besturingseenheid reeds zenders zijn opgeslagen, hoort u bij het aanzetten 2 korte geluidssignalen en kunt u niet, zoals hierboven beschreven is, te werk gaan, maar dient u de andere manier van geheugenopslag te gebruiken (Tabel "A2")

Wanneer er reeds één of meerdere zenders in het geheugen zijn opgeslagen, kunt u andere op onderstaande wijze werkzaam maken:

Tabel "A2"	Het in het geheugen opslaan van andere zenders (fig 14)	Voorbeeld
1.	Houd toets ■ van de nieuwe zender ingedrukt totdat u (na ongeveer 5 seconden) een geluidssignaal hoort	
2.	Druk 3 maal langzaam op toets ■ van een reeds in het geheugen opgeslagen zender	
3.	Druk nogmaals op toets ■ van de nieuwe zender en laat die bij het eerste van de 3 geluidssignalen los.	

N.B.: Als het opslaan in het geheugen tot een goed einde is gekomen, zult u 3 lange geluidssignalen horen. Wanneer het geheugen vol is (30 zenders), zullen 6 geluidssignalen aangeven dat de zender niet in het geheugen kan worden opgeslagen.

Mocht het nodig zijn het geheugen van de besturingseenheid te wissen, dan kunt u onderstaande procedure volgen.

Het wissen van het geheugen is mogelijk:

- door met een zender die niet in het geheugen is opgeslagen bij punt A te beginnen
- door met een zender die al wel in het geheugen is opgeslagen bij punt 1 met

de procedure te beginnen

Uitgewist kunnen worden:

- alleen de zenders, waarbij u op punt 4 stopt
- alle gegevens (zenders en programmering van de werkingsduur), waarbij u de procedure tot punt 5 helemaal volgt.

Tabel "A3"	Wissen van het geheugen (afb. 15)	Voorbeeld
➔ A	Tewijl de besturingseenheid niet onder spanning staat, verwijdert u het bruggetje op de kaart (zie afb. 15). Het bruggetje moet weer aangebracht worden na afloop van het wissen van het geheugen.	
B	Breng de besturingseenheid onder spanning en wacht de geluidssignalen voor het begin van de procedure af	
➔ 1	Houd toets ■ 5 van een reeds in het geheugen opgeslagen zender ingedrukt totdat u (na ongeveer 5 seconden) een geluidssignaal hoort, en laat hem vervolgens los.	
2	Houd de toets ▲ van de zender ingedrukt totdat u 3 geluidssignalen hoort; laat de toets ▲ precies tijdens het derde geluidssignaal los	
3	Houd de toets ■ van de zender ingedrukt totdat u 3 geluidssignalen hoort; laat de toets ■ precies tijdens het derde geluidssignaal los	
➔ 4	Houd de toets ▼ van de zender ingedrukt totdat u 3 geluidssignalen hoort; laat de toets ▼ precies tijdens het derde geluidssignaal los	
5	Indien u alle in het geheugen aanwezige gegevens wilt verwijderen, dient u binnen 2 seconden tegelijkertijd op de 2 toetsen ▼▲ te drukken, die ingedrukt te houden totdat u het eerste van de 5 geluidssignalen hoort, en ze dan los te laten	





N.B.: De 5 geluidssignalen geven aan dat alle codes uit het geheugen zijn verwijderd.

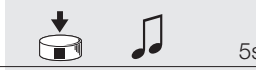

3.1) Programmeren van de werkingsduur

De "Werkingsduur" is de tijd dat de besturingseenheid de motor aanstuurt; de waarde die in de fabriek is afgesteld of na het wissen van het geheugen terugkomt is ongeveer 150 seconden. Indien u dat wenst, kunt u de werkingsduur wijzigen, en wel van een minimum van 4 seconden tot een maximum van 240. De programmeringsprocedure wordt uitgevoerd in "zelfinstelling", d.w.z. door de tijd

te meten die er nodig is om de gehele manoeuvre uit te voeren. U dient de motor bij een eindstand te brengen en vandaar de voor de motor de zwaarste (en dus de langste) manoeuvre (normaal gesproken het oprollen) te meten. Het verdient aanbeveling de werkingsduur een paar seconden langer te programmeren dan voor de manoeuvre strikt noodzakelijk is. Om tot het programmeren over te gaan voert u de stappen van onderstaande tabel uit.

Tabel "A4" Programmeren werkingsduur (afb. 16)		Voorbeeld
1.	Druk op toets ■ van een reeds in het geheugen opgeslagen zender en houd die ingedrukt totdat u (na ongeveer 5 seconden) een geluidssignaal hoort en laat hem dan los.	
2.	Druk opnieuw op toets ■ totdat u (na ongeveer 5 seconden) 4 korte geluidssignalen hoort, en laat hem dan los	
3.	Druk op toets ▲ (of toets ▼) om de manoeuvre van start te laten gaan en het meten van de tijdsduur te laten beginnen	
4.	Wacht tot de motor de manoeuvre beëindigd heeft en druk na enkele seconden op toets ■ om het meten van de tijdsduur te laten stoppen; 3 geluidssignalen zullen aangeven dat een nieuwe werkingsduur in het geheugen is opgeslagen	

N.B.: Om tot de door de fabriek ingestelde werkingsduur (150 seconden) terug te keren, drukt u bij punt 3 op toets 5 totdat u de eerste van 3 geluidssignalen hoort die aangeven dat programmering heeft plaatsgevonden

4) Verdere details

De besturingseenheid herkent behalve de zenders uit de serie "ERGO" en "PLANO" ook andere door Nice vervaardigde typen zenders (zie hoofdstuk 4.1 "Bruikbare zenders"). Met speciale procedures voor geheugenopslag van de zenders kunt

u ook aan elke toets van de zender een speciale bedieningsopdracht koppelen (zie hoofdstuk 4.2 "Programmeren van zenders in Modus I en Modus II").

4.1) Bruikbare zenders

In tabel "A5" zijn de zenders aangegeven die met de desbetreffende radio-codering gebruikt kunnen worden.



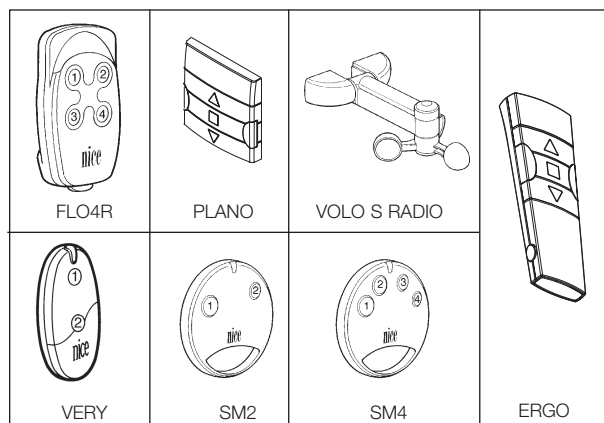

Tabel "A5"		Zenders
CODERING		
FLOR	Rolling code	ERGO1 - ERGO4 - ERGO6
		PLANO1 - PLANO4 - PLANO6 - PLANO TIME
SMILO	Rolling code	VOLO S RADIO
		FLO1R - FLO2R - FLO4R
FLO	Fixed code	VERY VR
		SM2 - SM4
		FLO1 - FLO2 - FLO4
		VERY VE



Omdat de zenders verschillende coderingen hebben en de besturingseenheid ze niet tegelijkertijd kan herkennen, bepaalt de eerste zender die in het geheugen opgeslagen is, het type codering en daarmee de zenders die daarna in het geheugen kunnen worden opgeslagen.

Indien u het type zenders zou willen veranderen, dient u alle codes te wissen (zie de tabellen "A3" "A10").

U kunt het type codering verifiëren door het aantal geluidssignalen te tellen dat u hoort op het moment dat u de besturingseenheid aan zet.

Tabel "A6"		TType codering van de in het geheugen opgeslagen zenders
GELUIDSSIGNALLEN		
1 kort geluidssignaal		Zenders met codering FLO
2 korte geluidssignalen		Zenders met codering FLOR
3 korte geluidssignalen		Zenders met codering SMILO
2 lange geluidssignalen		Geheugen leeg (geen enkele zender in het geheugen opgeslagen)

4.2) Geheugenopslag van zenders in Modus I en Modus II

In de tabellen "A1" en "A2" wordt de geheugenopslag van de zenders in Modus I beschreven waarbij aan elke toets een bedieningsopdracht is gekoppeld:

- toets 1 = ▲ = OMHOOG
- toets 2 = ■ = STOP
- toets 3 = ▼ = OMLAAG

De zenders kunnen ook in Modus II worden opgeslagen; deze modus biedt u een maximum aan flexibiliteit bij het gebruik van de zenders. In dezelfde besturingseenheid kunt u zenders zowel in Modus I als in Modus II in het geheugen opslaan.

Hieronder worden de verschillen tussen de 2 manieren van programmeren opslaan beschreven:

4.2.1) Modo I

In deze modus is de bedieningsopdracht vast gekoppeld aan de toetsen van de zender: toets 1 (of ▲) voor bedieningsopdracht omhoog, toets 2 (of ■) voor bedieningsopdracht stop, toets 3 (of ▼) voor bedieningsopdracht omlaag, een eventuele toets 4 voor bedieningsopdracht stop.

Er wordt slechts één enkele fase van geheugenopslag voor elke zender uitgevoerd en

tijdens deze fase is het niet van belang op welke toets u drukt; er wordt slechts één plaats in het geheugen bezet.

Om zenders in Modus I in het geheugen op te slaan of te wissen gelieve u hoofdstuk 3 "Programmeren" te raadplegen."

Voorbeeld	Geheugenopslag I
Tasto 1 o ▲	OMHOOG
Tasto 2 o ■	STOP
Tasto 3 o ▼	OMLAAG
Tasto 4	STOP

4.2.2) Modus II

Bij deze modus kunt u aan elke toets van de zender één van de volgende bedieningsopdrachten koppelen: 1 "stap voor stap" (omhoog-stop-omlaag-stop...), 2 "omhoog", 3 "omlaag", 4 "stop".



Mocht u aan een andere toets van dezelfde zender een andere bedieningsopdracht willen koppelen, dan dient u opnieuw de procedure voor geheugenopslag te doorlopen. **Tijdens deze fase is het van belang welke toets u kiest om op te drukken,** en in het geheugen wordt

Voorbeeld 1	Geheugenopslag Modus II	
Toets 1	OMHOOG	op TT1N n°1
Toets 2	OMLAAG	op TT1N n°1
Toets 3		OMHOOG op TT1N n°2
Toets 4		OMLAAG su TT1N n°2

Esempio 2	memorizzazione Modo II	
Toets 1	STAP VOOR STAP	op TT1N n°1
Toets 2		STAP VOOR STAP op TT1N n°2
Toets 3		OMHOOG op TT1N n°3
Toets 4		OMLAAG op TT1N n°3



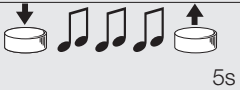
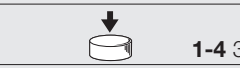

- ⚠**
- **Het is bij een zender die in Modus II in het geheugen is opgeslagen, niet mogelijk de werkingsduur te programmeren**
 - **Als een zender in Modus II geprogrammeerd is, kan deze niet in de modus "meerdere groepen" gebruikt worden.**

Wanneer het geheugen geen enkele zender bevat, kunt u de eerste zender in Modus II in het geheugen opslaan, en wel op de volgende manier:

Tabel "A7"	Geheugenopslag van de eerste zender in Modus II	Voorbeeld
1.	Zodra de besturingseenheid onder spanning komt te staan, zult u 2 lange geluidssignalen (beeeep) horen	
2.	Druk binnen 5 seconden op de toets van de zender die in het geheugen moet worden opgeslagen, en houd die ingedrukt tot na afloop van alle 3 de na afloop van alle 3 de geluidssignalen die aangegeven dat de geheugenopslag tot stand is gekomen, en laat hem daarna los	
3.	Begin binnen 3 seconden zoveel maal op diezelfde toets van de zender te drukken als voor de gewenste bedieningsopdracht nodig is: 1 = "stap-voor-stap" 2 = "omhoog" 3 = "omlaag" 4 = "stop"	
4.	Na ongeveer 3 seconden zult u een aantal geluidssignalen horen dat gelijk is aan het getal van de geselecteerde bedieningsopdracht	
5.	Druk binnen 2 seconden opnieuw op dezelfde toets om de programmering te bevestigen, en laat hem daarna bij het eerste van de 3 geluidssignalen weer los.	

N.B.: Als het opslaan in het geheugen tot een goed einde is gekomen zult u 3 lange geluidssignalen horen. Als u op punt 4 niet het juiste aantal geluidssignalen hoort dat overeenkomt met de gewenste bedieningsopdracht, dient u enkele seconden te wachten alvorens de procedure te verlaten, zonder de geheugenopslag te bevestigen.

Wanneer er reeds één of meerdere zenders in het geheugen zijn opgeslagen, kunt u andere zenders in Modus II met onderstaande procedure in het geheugen opslaan:

Tabel "A8"	Geheugenopslag van andere zenders in Modus II	Voorbeeld
1.	Houd de nieuwe in het geheugen te bewaren toets ingedrukt totdat u (na ongeveer 5 seconden) een geluidssignaal hoort en laat hem daarna los	Nuovo 
2.	Druk binnen 5 seconden op de toets van een reeds in het geheugen opgeslagen (oude) zender en houd die ongeveer 5 seconden ingedrukt tot u 2 korte geluidssignalen hoort, en laat hem daarna weer los.	Oude 
3.	Druk binnen 5 seconden zoveel maal als voor de gewenste bedieningsopdracht nodig is op dezelfde toets van de (oude) zender: 1 = "stap-voor-stap" 2 = "omhoog" 3 = "omlaag" 4 = "stop"	Oude 
4.	Na ongeveer 3 seconden zult u een aantal geluidssignalen horen dat gelijk is aan het getal van de zojuist geselecteerde bedieningsopdracht	
5.	Druk binnen 2 seconden opnieuw op de nieuwe toets die in het geheugen opgeslagen moet worden van de zender om de programmering te bevestigen, en laat hem daarna bij het eerste van de 3 geluidssignalen weer los.	Nuovo 

N.B.: Als het opslaan in het geheugen tot een goed einde is gekomen, zult u 3 lange geluidssignalen horen. Wanneer het geheugen vol is (30 zenders), zullen 6 geluidssignalen aangeven dat de zender niet in het geheugen kan worden opgeslagen.

Er bestaat een eenvoudige manier om een nieuwe zender in het geheugen op te slaan waarbij de kenmerken van de oude zender behouden blijven; u volgt hiervoor de procedure van tabel "A9".

De op die manier in het geheugen opgeslagen nieuwe zender zal de kenmerken van de oude erven, dat wil zeggen, als de oude in Modus I in het geheugen was opgeslagen, dan zal ook de nieuwe in Modus I functioneren; als de oude in Modus II in het geheugen was opgeslagen, dan zal ook de toets van de nieuwe zender aan dezelfde bedieningsopdracht van de oude gekoppeld worden.













Tabel "A9"	Geheugenopslag van andere zenders	Voorbeeld
1.	Druk op de toets van de nieuwe zender die u in het geheugen wilt opslaan, houd die tenminste 3 seconden ingedrukt en laat hem daarna weer los	Nuovo   3s
2.	Druk tenminste 3 seconden op de toets van de reeds werkzaam gemaakte (oude) zender en laat hem vervolgens los.	Oude   3s
3.	Druk opnieuw tenminste 3 seconden op de toets van de nieuwe zender en laat hem daarna los	Nuovo   3s
4.	Druk opnieuw op de toets van de oude zender totdat 3 geluidssignalen zullen bevestigen dat de nieuwe zender in het geheugen is opgeslagen	Oude   3s

N.B.: Wanneer het geheugen vol is (30 zenders), zullen 6 geluidssignalen aangeven dat de zender niet in het geheugen kan worden opgeslagen.

Se dovesse rendersi necessario cancellare tutti i dati contenuti nella memoria della centrale utilizzando un trasmettitore **memorizzato in Modo II**, si può eseguire questa procedura.

Uitgewist kunnen worden:

- alleen de zenders, waarbij u op punt 4 stopt
- alle gegevens (zenders en programmering van de werkingsduur), waarbij u de procedure tot punt 5 helemaal volgt.

Tabel "A10"	Wissen van het geheugen met een in Modus II in het geheugen opgeslagen zender II	Voorbeeld
1.	Druk op een in modus II in het geheugen opgeslagen toets en laat hem weer los; het is niet belangrijk als de motor niet van start gaat. Druk opnieuw op diezelfde toets van de zender en houd die ingedrukt (de motor moet nu stil staan) totdat u een geluidssignaal hoort, en laat hem daarna los.	  5s
2.	Druk opnieuw op diezelfde toets van de zender en houd die ingedrukt totdat u 3 geluidssignalen hoort; laat de toets precies tijdens het derde geluidssignaal los.	  
3.	Druk opnieuw op diezelfde toets van de zender en houd die ingedrukt totdat u 3 geluidssignalen hoort; laat de toets precies tijdens het derde geluidssignaal los	  
4.	Druk opnieuw op diezelfde toets van de zender en houd die ingedrukt totdat u 3 geluidssignalen hoort; laat de toets precies tijdens het derde geluidssignaal los.	  
5.	Indien u alle in het geheugen aanwezige gegevens wilt verwijderen, dient u binnen 2 seconden nogmaals op dezelfde toets te drukken en hem daarna los te laten	  2s

NB: Na enkele seconden zullen 5 geluidssignalen aangeven dat alle gegevens uit het geheugen zijn gewist.

5) Wat te doen als ... ofwel een kleine gids als er iets niet functioneert!

Nadat u de besturingseenheid onder spanning hebt gezet, hoort u geen enkel geluidssignaal en de zenders geven geen bedieningsopdrachten.

Verifieer dat de stroomvoorziening naar de besturingseenheid in orde is: tussen de klemmetjes 6-7 moet er netspanning staan. Indien de stroomvoorziening in orde is, zal er waarschijnlijk een ernstig defect zijn en zal de besturingseenheid vervangen moeten worden

Na een bedieningsopdracht via radio hoort u 6 geluidssignalen maar de manoeuvre start niet

De radiobediening is niet gesynchroniseerd, u dient de zender opnieuw in het geheugen op te slaan.

Na een bedieningsopdracht hoort u 10 geluidssignalen en daarna start de manoeuvre

De zelfdiagnose van de parameters in het geheugen heeft enkele afwijkingen geconstateerd. In dit geval dient u alle gegevens uit het geheugen te wissen en de afstandsbedieningen opnieuw in het geheugen op te slaan alsook de werkingsduur opnieuw te programmeren.

U slaagt er niet in de werkingsduur volgens de procedure van tab. "A4" te programmeren

Het is niet mogelijk de werkingsduur met zenders die in Modus II in het geheugen zijn opgeslagen, te programmeren; verifieer dat de afstandsbediening in Modus I in het geheugen is opgeslagen (toets ▲ = OMHOOG, toets ■ = STOP, toets ▼ = OMLAAG)

De motor staat stil, maar soms moet u 2 maal de bedieningsopdracht stap voor stap geven om de motor in beweging te zetten.

Het zou kunnen zijn dat de geprogrammeerde werkingsduur veel te lang is voor de effectieve tijdsduur van de manoeuvre: hoewel de motor bij een eindstop stil staat, zou de besturingseenheid er van uit kunnen gaan dat de motor nog in beweging is als gevolg van een eerdere bedieningsopdracht. In dat geval wordt de eerste bedieningsopdracht als een STOP geïnterpreteerd en de tweede als een bedieningsopdracht voor een manoeuvre. In dit geval heeft u alleen maar de werkingsduur correct te programmeren (zie hoofdstuk 3.1)

6) Technische gegevens

Alle gegevens hebben betrekking op een temperatuur van 20°C

Elektronische besturingseenheid

Stroomvoorziening	: 230Vac (+10-15%) 50Hz
Maximumvermogen van de motoren	: 500W / 400VA
Bedrijfstemperatuur	: -20 ÷ 50 °C
Afmetingen / gewicht	: 98 x 26 x 20 / 45g
Beschermingsklasse	: IP55 (kastje intsct)
Tijdsduur manoeuvre	: van 4 tot 250 seconden (fabrieksinstelling circa 150 sec)

Radio-ontvanger

Frequentie	: 433.92MHz
Codering	: FLO (fixed code), FLOR (rolling code) SMILO (rolling code)
Aantal zenders in het geheugen op te slaan	: 30 met maximaal 3 klimaatsensoren
Bereik van de zenders	: geschat op 150 m in de vrije ruimte en 20 m binnenshuis*

* Het bereik van de zenders is sterk onderhevig aan de invloed van andere inrichtingen die op dezelfde frequentie met voortdurende zending werken zoals alarmen, radiokoptelefoons, etc... die interferentie met de radio-ontvanger van de besturingseenheid veroorzaken.

Nice behoudt zich het recht voor op elk gewenst moment wijzigingen in haar producten aan te brengen

Conformiteitsverklaring

N°: mindy TT1N Rev 0

Nice S.p.a. via Pezza Alta, 13 Rustignè Oderzo (TV) ITALY verklaart dat het product: "mindy TT1N" conform de essentiële veiligheidseisen vervat in onderstaande richtlijnen is R&TTE 1999/5/CE

Datum
20-01-2004

AGedelegeerd Bestuurder
Lauro Buro



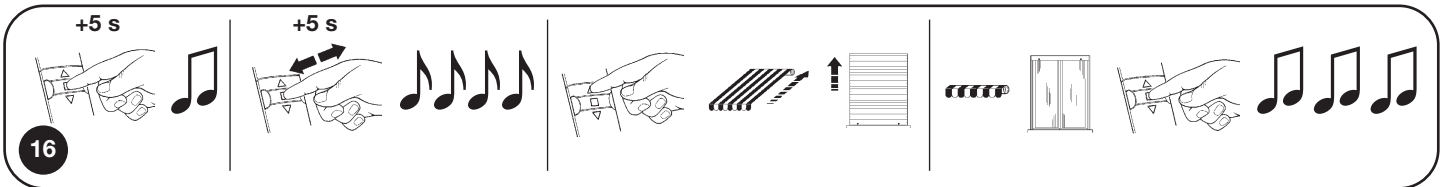
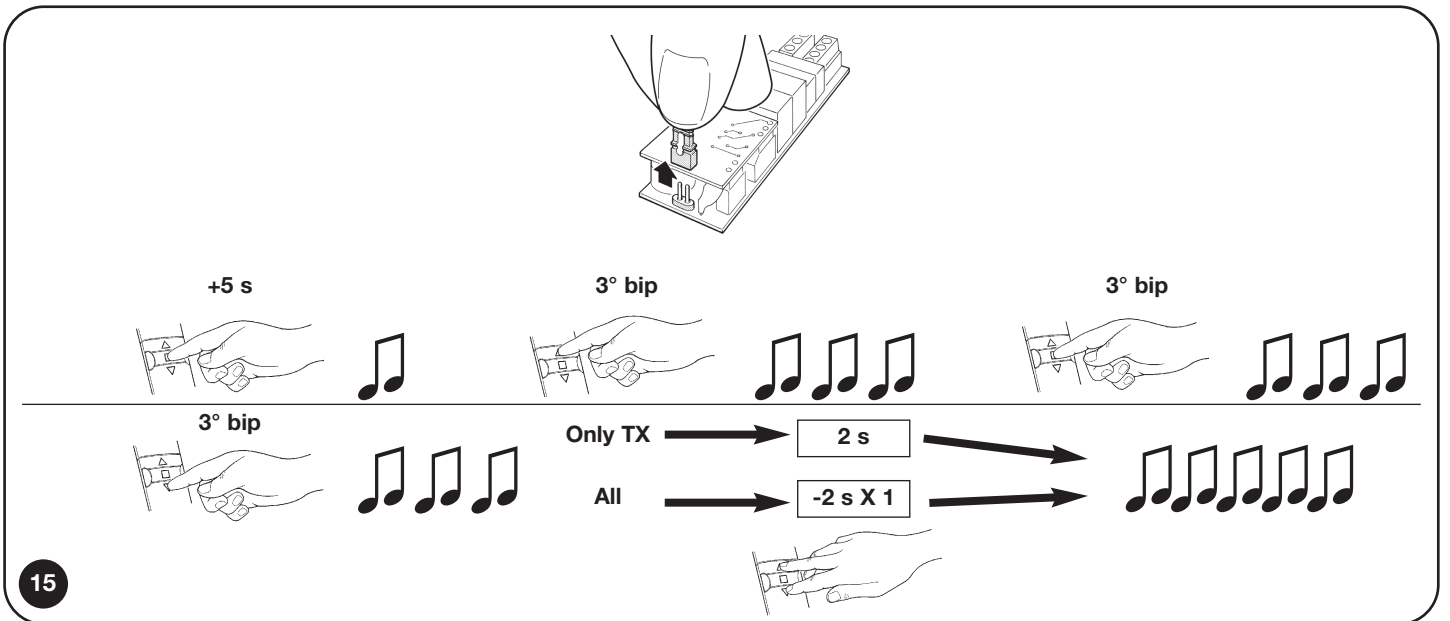
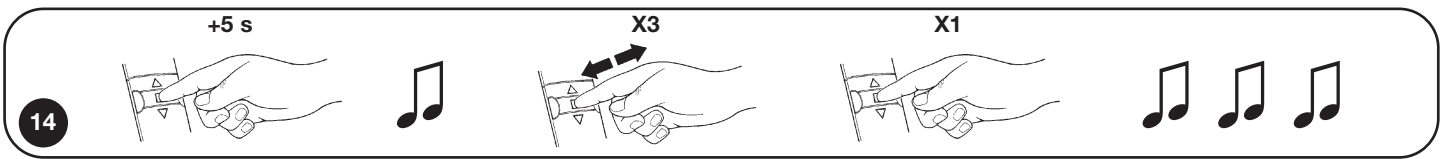
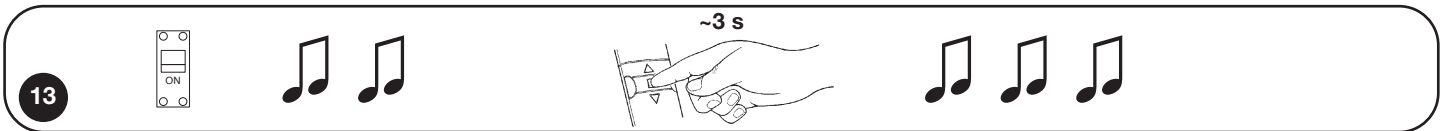
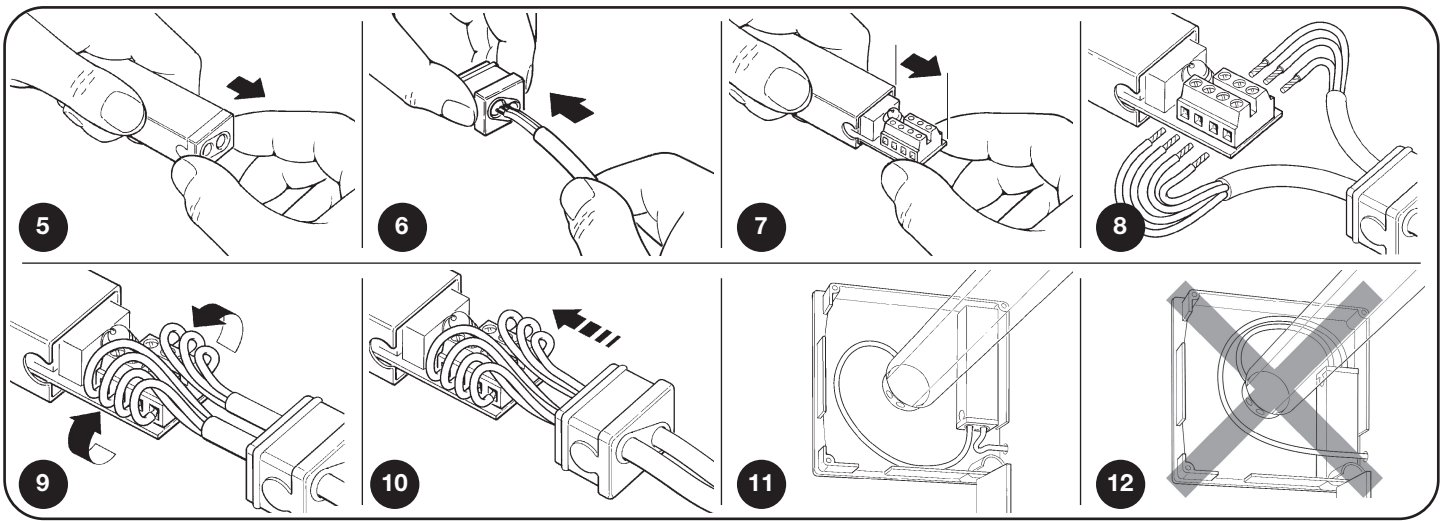

Nice SpA
 Oderzo TV Italia
 Tel. +39.0422.85.38.38
 Fax +39.0422.85.35.85
 info@niceforyou.com

Nice Padova
 Sarameola di Rubano PD Italia
 Tel. +39.049.89.78.93.2
 Fax +39.049.89.73.85.2
 info.pd@niceforyou.com

Nice Roma
 Roma Italia
 Tel. +39.06.72.67.17.61
 Fax +39.06.72.67.55.20
 info.roma@niceforyou.com

Nice France
 Buchelay
 Tel. +33.(0)1.30.33.95.95
 Fax +33.(0)1.30.33.95.96
 info@nicefrance.fr

Nice Rhône-Alpes
 Decines Charpieu France
 Tel. +33.(0)4.78.26.56.53
 Fax +33.(0)4.78.26.57.53
 info.lyon@nicefrance.fr

Nice France Sud
 Aubagne France
 Tel. +33.(0)4.42.62.42.52
 Fax +33.(0)4.42.62.42.50
 info.marseille@nicefrance.fr

Nice Belgium
 Leuven (Heverlee)
 Tel. +32.(0)16.38.69.00
 Fax +32.(0)16.38.69.01
 info@nicebelgium.be

Nice España Madrid
 Tel. +34.9.16.16.33.00
 Fax +34.9.16.16.30.10

Nice España Barcelona
 Tel. +34.9.35.88.34.32
 Fax +34.9.35.88.42.49

Nice Polska
 Pruszków
 Tel. +48.22.728.33.22
 Fax +48.22.728.25.10
 info@nice.com.pl

Nice China
 Shanghai
 Tel. +86.21.525.706.34
 Fax +86.21.621.929.88
 info@niceforyou.com.cn

COMPANY
 WITH QUALITY SYSTEM
 CERTIFIED BY DNV
 =ISO 9001/2000=

Nice Gate is the doors and gate automation division of Nice

Nice Screen is the rolling shutters and awnings automation division of Nice

www.niceforyou.com